

■手作りマスクの作り方 (平面タイプ)

【材料】

- ガーゼ生地(布目の細かい布)(約40cm×約30cm)×1枚
- ゴムひも(約32cm)×2本
- ※ゴムひもは装着時に顔とマスクの間にすき間ができない長さにしてください。

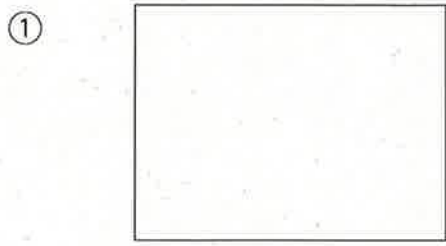

① 約40cm×約30cmの大きさの布を用意します。

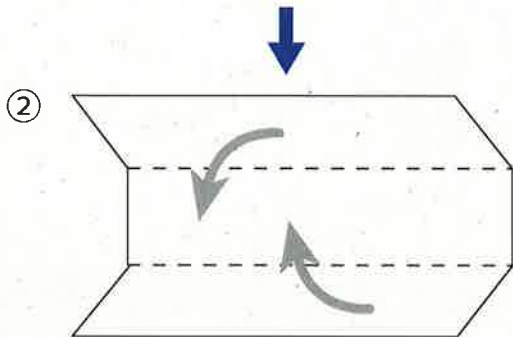

② 3等分の位置で上下を内側に折りたたみます。



③ 布が3重になった細長いものができます。

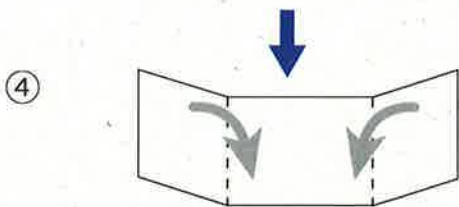

④ 3等分の位置で左右を内側に折りたたみます。

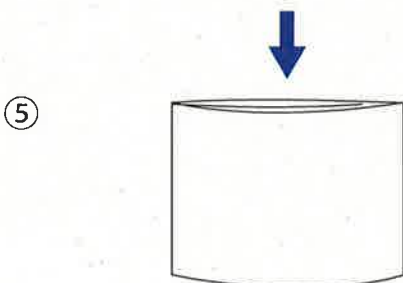

⑤ マスクの大きさのものができます。

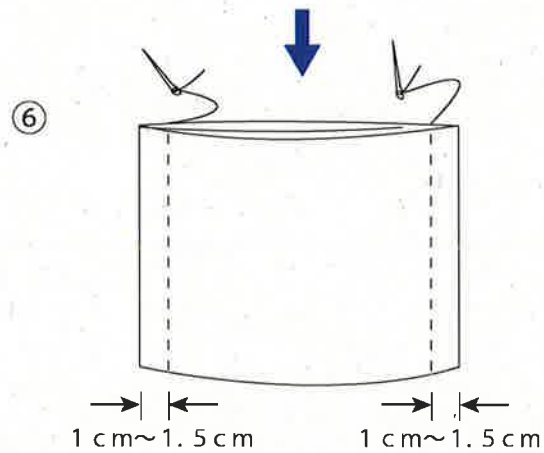

⑥ ゴムひもを通す部分を作ります。左右の1cm~1.5cm内側を縫います。

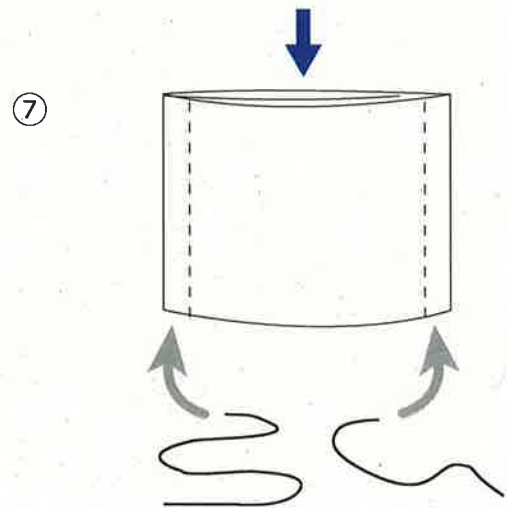

⑦ 縫い付けた部分にゴムひもを通してゴムひもの両端を結びます。

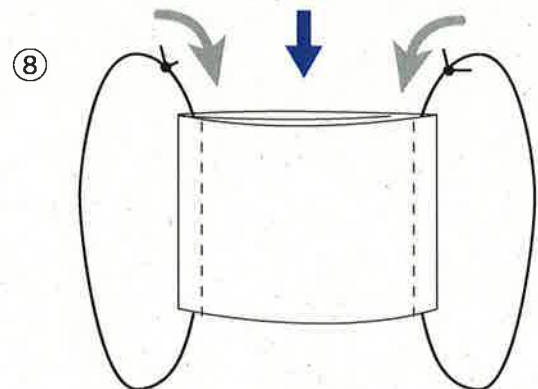

⑧ ゴムひもの結び目をマスクの中に移動させると完成です。



立体マスクの作り方



① ^{かたがみ}型紙にそって ^{さゆう}左右のパーツ ^{かく}各2枚 (合計4枚) を切る。



② ^{さゆう}左右のパーツの ^{ちゆうしんがわ}中心側を縫い ^あ合わせ、 ^{きこ}カーブに切り込みを入れて ^い開き形を整える。

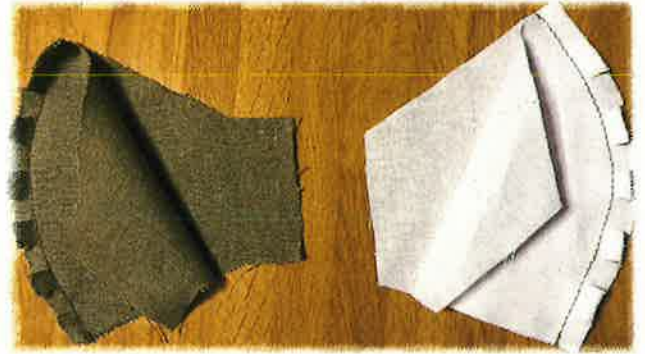

③ ^{なかおもて}中表に合わせて ^あ上下部を縫う。

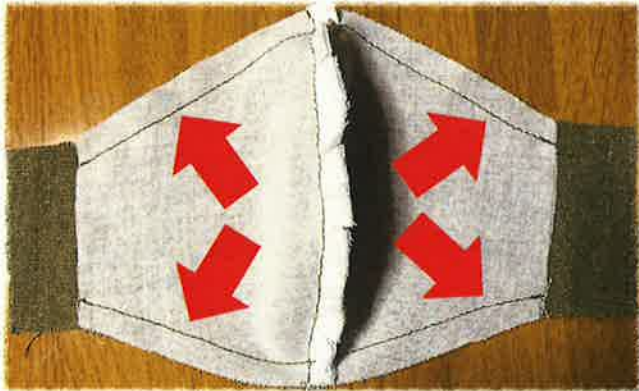

④ ^{おもて}表に返し、 ^{かえ}上下にステッチをかける。

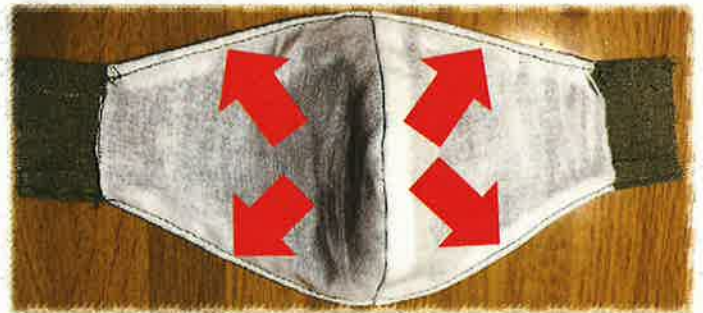

⑤ ^{おもてぬの}表布の ^{りようたん}両端を ^み三つ折りで ^お内 ^{うち}側におり ^{がわ}ステッチをかける。

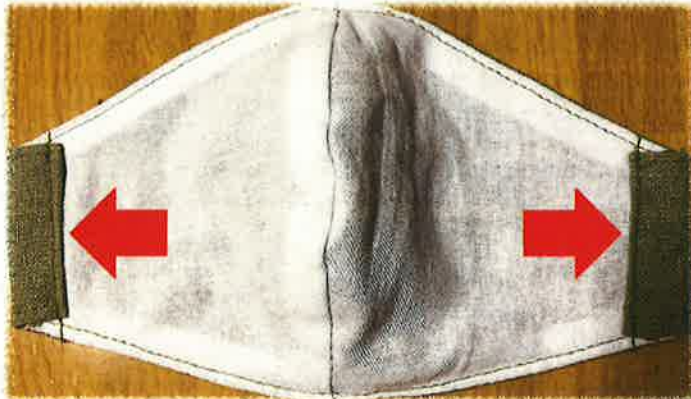

⑥ ^{なが}長さを ^{ちようせつ}調節して ^{とお}ゴムを通す。 ^{むす}結び目は ^めマスクの ^{なか}中にしまう。

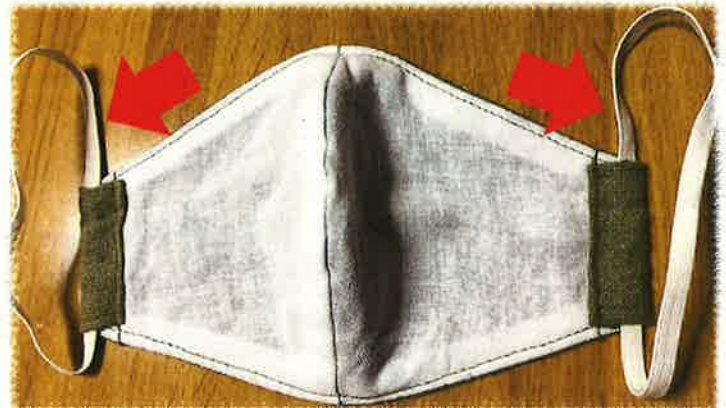

【立体マスクの型紙】

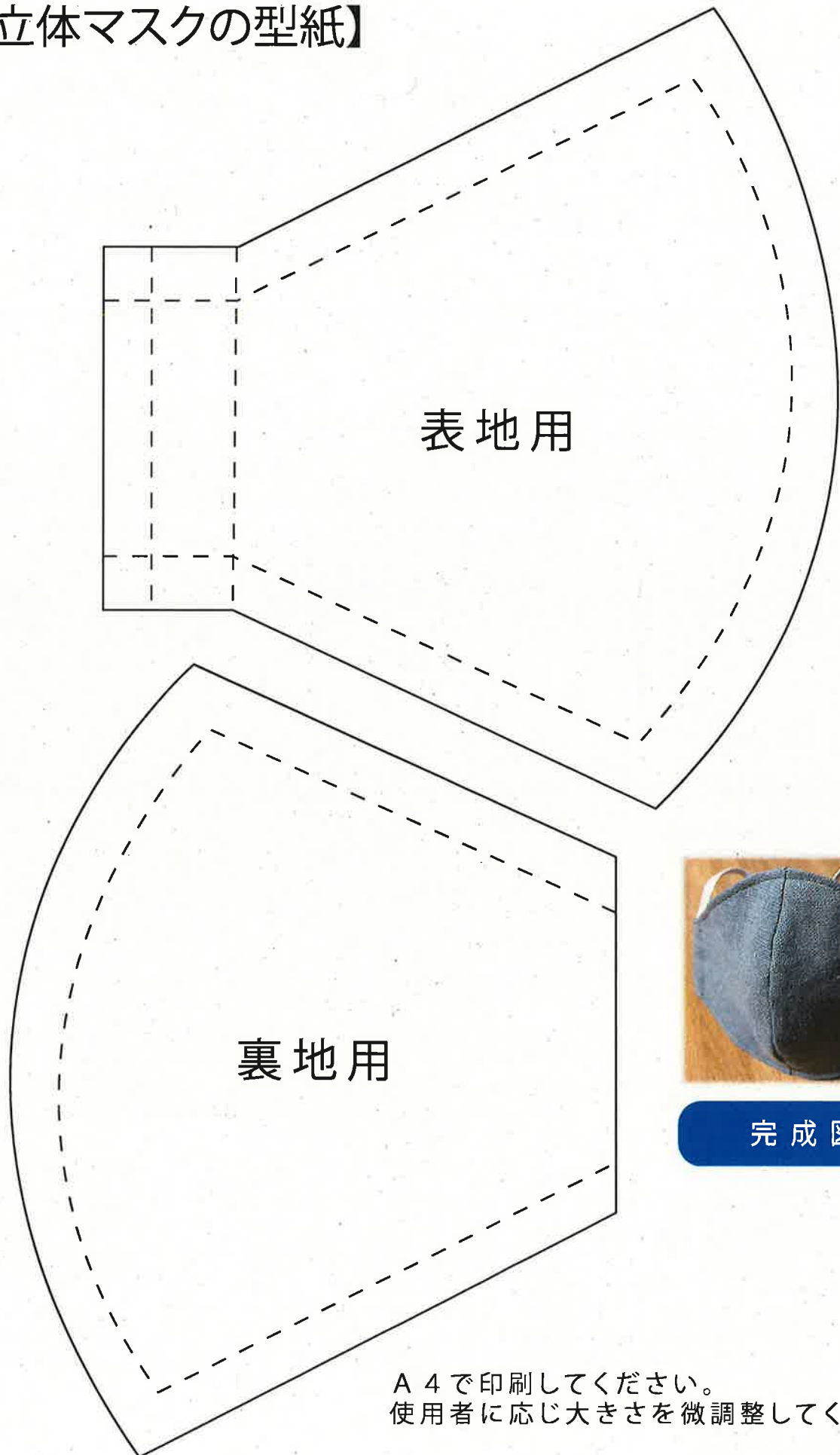

完成図

A 4で印刷してください。
使用者に応じ大きさを微調整してください。